

WK310CA (REV:1.10)

产品说明书

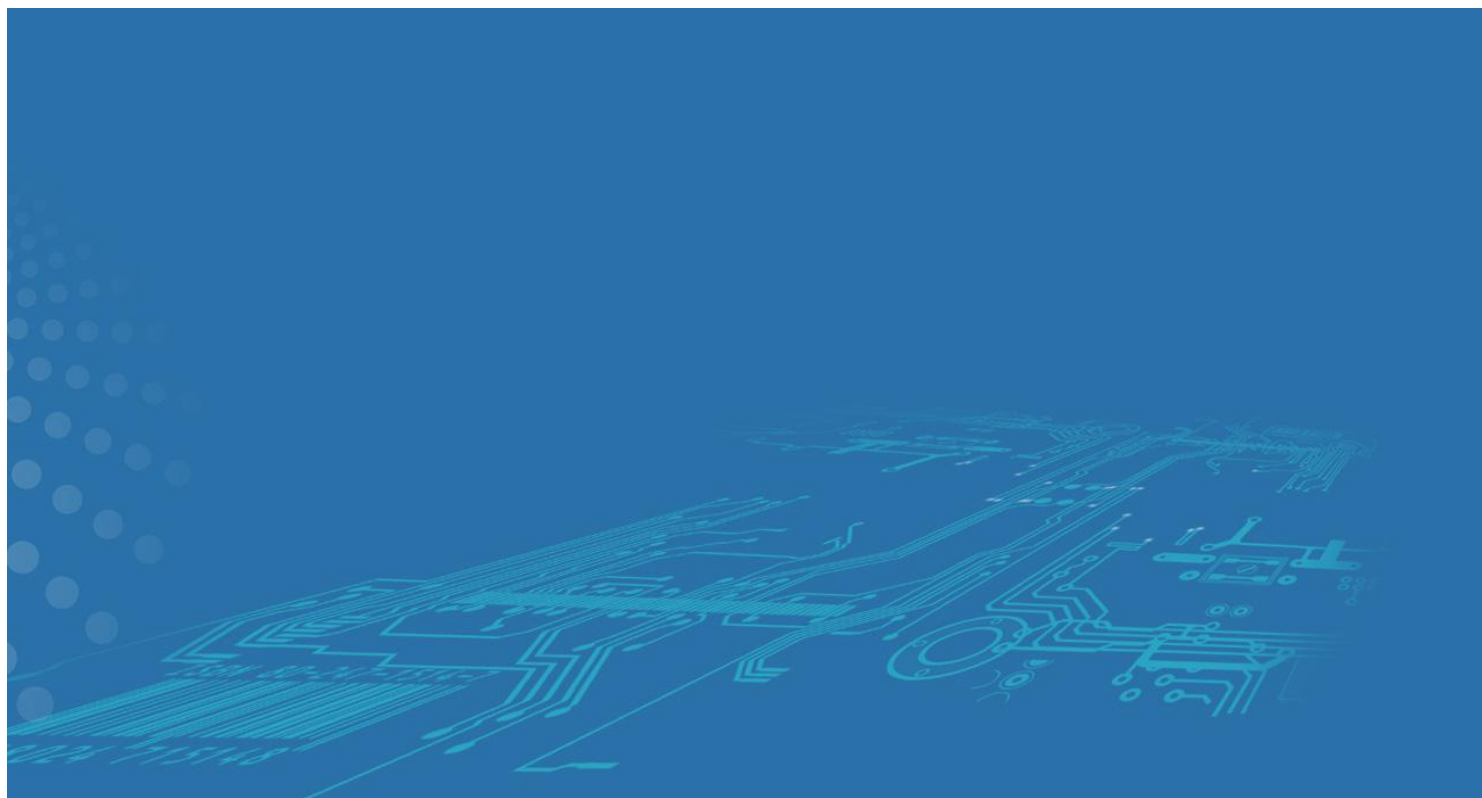

	深圳市派勤电子技术有限公司 Shenzhen Piesia Electronic technology Co., Ltd			名称 MODEL
Manual Version:1.1				WK310CA
制作 MADE	检查 CHECKED	核准 APPROVE	时间 TIME	
			20190701	

说明

使用前请仔细阅读本手册，请妥善保留本使用手册以备将来参考。除列明随产品配置的配件外，本手册包含的内容并不代表本公司的承诺，本公司保留对此手册更改的权利，且不另行通知。对于任何因安装、使用不当而导致的直接、间接、有意或无意的损坏及隐患概不负责。

订购产品前，请向经销商详细了解产品性能是否符合您的需求。本手册所涉及到的其他商标，其所有权为相应的产品厂家所拥有。

本手册内容受版权保护，版权所有。未经许可，不得以机械的、电子的或其它任何方式进行复制。

欲知更多信息，请访问；

深圳市派勤电子有限公司网站：www.piesia.com

订购信息；以下订购信息供参考，具体请咨询本公司业务人员或技术人员。

型号	描述	CPU 可选
WK310CA-I7	集成 Intel 第八代移动 Whiskey Lake-U	I7-8565U 四核 1.8 GHZ 15W
WK310CA-I5	集成 Intel 第八代移动 Whiskey Lake-U	I5-8265U 四核 1.6 GHZ 15W
WK310CA-I3	集成 Intel 第八代移动 Whiskey Lake-U	I3-8145U 双核 2.1 GHZ 15W
WK310CA--Celeron	集成 Intel 第八代移动 Whiskey Lake-U	4205U 双核 1.8GHz 15W

温馨提示

- 1、对未准备安装的主板,应将其保存在防静电保护袋中。
- 2、在从包装袋中拿主板前,应将手先置于接地金属物体上一会儿,以释放身体及手中的静电
- 3、在使用前,宜将主板置于稳固的平面上。
- 4、请保持主板的干燥,散热片的开口缝槽是用于通风,避免机箱内的部件过热。请勿将此类开口掩盖或堵塞。
- 5、在将主板与电源连接前,请确认电源电压值。
- 6、请将电源线置于不会被践踏的地方,且不要在电源线上堆置任何物件。
- 7、当您需连接或拔除任何设备前,须确定所有的电源线事先已被拔掉。
- 8、为避免人体被电击或产品被损坏,在每次对整机、板卡进行拔插或重新配置时,须先关闭交流电源或将交流电源线从电源插座中拔掉。
- 9、请留意手册上提到的所有注意和警告事项。
- 10、为避免频繁开关机对产品造成不必要的损伤,关机后,应至少等待 30 秒后再开机。
- 11、设备在使用过程中出现异常情况,请找专业人员处理。
- 12、请不要将本设备置于环境温度高于 70°C 工作,否则会对设备造成伤害。

注意:如果电池换置不当,会产生爆炸的危险。请务必使用同一型号的或者相当类型的且为制造商推荐的电池。



包装清单：

WK310CA 主板*1

1*驱动光盘

1*SATA

1*SATA-P 线

1*COM 线

可选配件：

内接 USB 线；长度 32CM, 一拖 2*USB 口

内接串口线；长度 32CM 一体成型扎实

内接 VGA 线；长度 36CM, 2.54 间距排针

内接 LPT 线；长 30CM, 2.54 间距排针

注意：

线材可根据客户要求定制

SSD 电子盘，内存，适配器电源，无线 WIFI 模块，机箱等配件可具体咨询业务员



第一章：产品介绍.....	7
1.1 产品介绍.....	7
1.2. 实物图.....	8
1.3 硬件规格.....	9
第二章：安装说明.....	10
2.1 主板尺寸图.....	10
2.2 安装说明.....	11
第三章 PIN、I/O 接口.....	12
3.1. 正面接口布局.....	12
3.2 背面接口布局.....	13
3.3 主板接口.....	14
3.3.1 DC_IN1.....	14
3.3.2 HDMI1.....	14
3.3.3 DP1.....	14
3.3.4 USB30, USB31, USB01.....	14
3.3.5 LAN1, LAN2.....	14
3.3.6 LINE_OUT1.....	15
3.3.7 JCOM1.....	15
3.3.8 SATA1.....	15
3.3.9 HD_P1.....	16
3.3.10 RTC1.....	16
3.3.11 BAT1.....	16
3.3.12 FP1.....	16
3.3.13 JP2.....	17
3.3.14 LPC1.....	17
3.3.15 MPCIE1.....	17
3.3.16 SIM1.....	17
3.3.17 CPU_FAN1.....	18
3.4 接口介绍.....	18
3.4.1 HDMI 显示连接器.....	18
3.4.2 USB.....	19
3.4.3 LAN RJ45 连接器.....	20
3.4.4 SATA1.....	21



3.4.5 PCIE 插槽(迷你 PCIE)	22
第四章.BIOS 参数设置	24
4.1 BIOS 参数设置	24
4.1.1 进入 BIOS 系统方法及按键功能	24
4.1.2 在 BOIS 界面中各按键功能如下;	24
4.1.3 注意事项:	24
4.1.3 BIOS 更新步骤:	24
4.2 Main 菜单	29
4.3 Advanced; 高级设置	31
4.4 Security :安全	32
4.5 Boot ; 启动选项	33
4.6Save & Exit	34
附录	35
附录一: 术语表	35
附录二: 常见故障分析与解决	38

第一章：产品介绍

1.1 产品介绍

- 采用 Intel 低功耗，高性能 Whiskey Lake-U 单芯片设计；
- 2*DDR4 SODIMM 260 Socket 内存插槽最大支持 32G
- I/O 接口丰富，包括 2 个 USB3.1、2 个 Intel I211/I210 网卡、1 个 HDMI, 1 个 Mini DP
- 12-19V DC 供电，供电简单方便；
- 支持多系统（Windows10、linux）。

本机可在温度-20-60℃、0% ~ 90%相对湿度，无凝露的宽湿、温度范围内稳定工作，满足工业级产品的各种应用需求。

本机消除不必要的特性和费用、加速生产、快速部署和集成、减少系统停机时间和维护成本，以及对未来升级和扩展的支持。可以方便地对平台功能进行扩展和定制，从而满足客户特定应用的需求、面向未来的解决方案。

1.2. 实物图

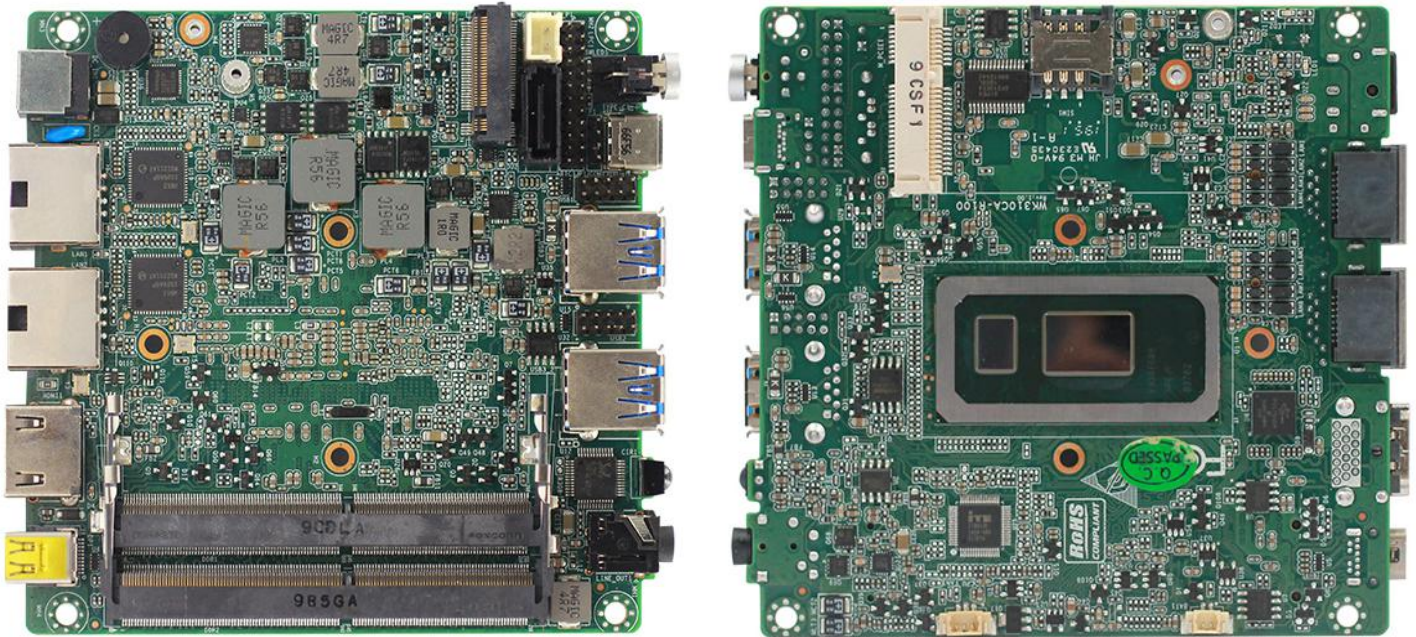

1.3 硬件规格

处理器系统	CPU	Intel® Core™第八代 Whiskey Lake-U Celeron, Core i3/i5/i7 系列处理器
	CPU 封装	FCBGA 1528
	芯片组	支持 Whiskey Lake-U 系列处理器
	BIOS	EFI BIOS
内存	技术架构	双通道 DDR4 2133/2400MHz
	内存槽	2*DDR4 S0-DIMM 内存槽, 最大支持 64GB
视频	图形控制器	Intel UHD Graphics 620 (视 CPU 而定)
	MINI DP	MINI DP 支持最大分辨率 4096x2304 60HZ (此接口支持 DP++)
	HDMI2.0	HDMI2.0 支持最大分辨率 4096x2304 60HZ
	双显支持	MINI DP+HDMI2.0 同步或异步显示
I/O 背板	端口	1*DC, 2*LAN, 1*HDMI2.0, 1*MINI DP, 1*AUDIO, 2*USB3.1, 1*SWLED, 1*TPYE-C, 1*CIRI (红外接口),
网络	控制器	2*INTEL I211 千兆网卡 (可更换 I210 网卡芯片), RJ45 接口
音频	控制器	瑞昱 HD ALC662 音频解码 (左右声道 + 麦克风)
Super I/O	控制器	IT8613E
硬件监控	看门狗定时器	0-255 秒, 提供看门狗例程
	Cooler	铝质有风扇散热器
输入/输出接口	USB	4*USB2.0 (2 个 2x5 2mm 插针), 2*USB3.1 GEN2, 当选用赛扬奔腾处理器时速度只能到 GEN1, 1*TYPE-C USB3.1 GEN2
	串口	1*RS-232 (可改 TTL 电平)
扩展总线	Mini-PCIe	1 个 Mini-PCIe 插槽, 支持 PCIe 和 USB 设备, 附带 micro SIM 卡槽
	LPC	1 个 LPC 插针扩展接口
存储	SATA	1 个标准 SATAIII 接口, 最大传输速率 6Gb/s
	NGFF	PCIE X2 NVME 或 SATA 信号的 2242 M2 硬盘 (二选一)
电源	电源类型	宽压 DC 12-19V 供电
工作环境	工作温度	-20℃ ~ +60℃
	存储温度	-40℃ ~ +85℃
	工作湿度	0% ~ 90%相对湿度, 无凝露
	存储湿度	0% ~ 90%相对湿度, 无凝露
系统支持		WIN10 linux
外观尺寸	尺寸	101*101 mm
	重量	0.5KG
认证		CE, RoHS, FCC

第二章：安装说明

2.1 主板尺寸图

下图为本机的正面接口位置和尺寸图。在安装设备的过程中必须小心，对于有些部件，如果安装不正确，将不能正常工作。

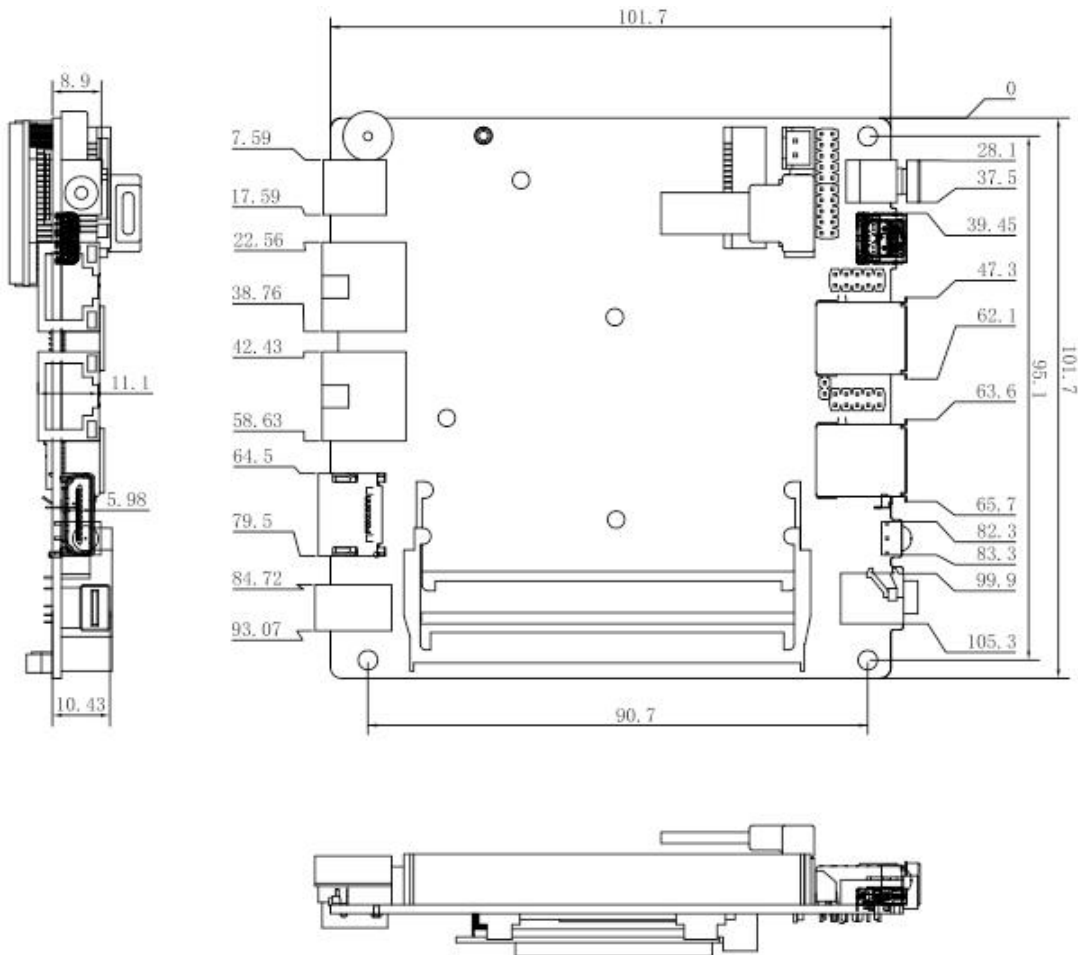

提示：

请务必选择合适的螺钉和使用正确的安装方法，否则可能损坏主板。

2.2 安装说明

请依照下列步骤组装您的电脑：

1. 参照用户手册将主板上所有 Jumper 调整正确。
2. 安装其他扩展卡。
3. 连接所有信号线、电缆、面板控制线路以及电源供应器。
4. 启动计算机，完成 BIOS 程序的设置。

本主板关键元器件都是集成电路，而这些元件很容易因为遭受静电的影响而损坏。因此，请在正式安装主板之前，请先做好以下的准备：

1. 拿主板时手握板边，尽可能不触及元器件和插头插座的引脚。
2. 接触集成电路元件（如 CPU、RAM 等）时，最好戴上防静电手环/手套。
3. 在集成电路元件未安装前，需将元件放在防静电垫或防静电袋内。
4. 在确认电源的开关处于断开位置后，再插上电源插头。

本主板配有 1 条 SO-DIMM 插槽。安装内存条时请注意以下两点：

1. 安装时，将内存条的缺口与插槽的缺口对齐后在用力插紧。
2. 选择内存条时必须选择支持本主板规格的内存条。

在进行硬件设备安装之前请根据下表按照您的需要对相应的跳线进行设置。

提示：如何识别跳线、接口的第 1 针脚。请观察插头插座旁边的文字标记，会用“1”或加粗的线条或三角符号表示；看看背面的焊盘，方型焊盘为第 1 针脚；所有跳线的第 1 针脚旁都有 1 个三角符号。

CMOS 内容清除/保持设置（JBAT1）

CMOS 由板上钮扣电池供电。清 CMOS 会导致永久性消除以前的系统设置并将其设为原始（出厂设置）系统设置。

其步骤：

- (1) 关闭计算机，断开电源；瞬间短接 RTC1 插针
- (2) 关闭计算机，断开电源；(2) 使用跳线帽短接“JBAT1”管脚 1 和 2 短接 5~6 秒，然后还原
- (3) 开机按键盘中的“Delete”键进入 BIOS 界面；
- (4) 进入 BIOS 界面按“F3”键——“回车”重载最优缺省值；
- (5) 按“F4”键保存并退出设置

第三章 PIN、IO 接口

3.1. 正面接口布局

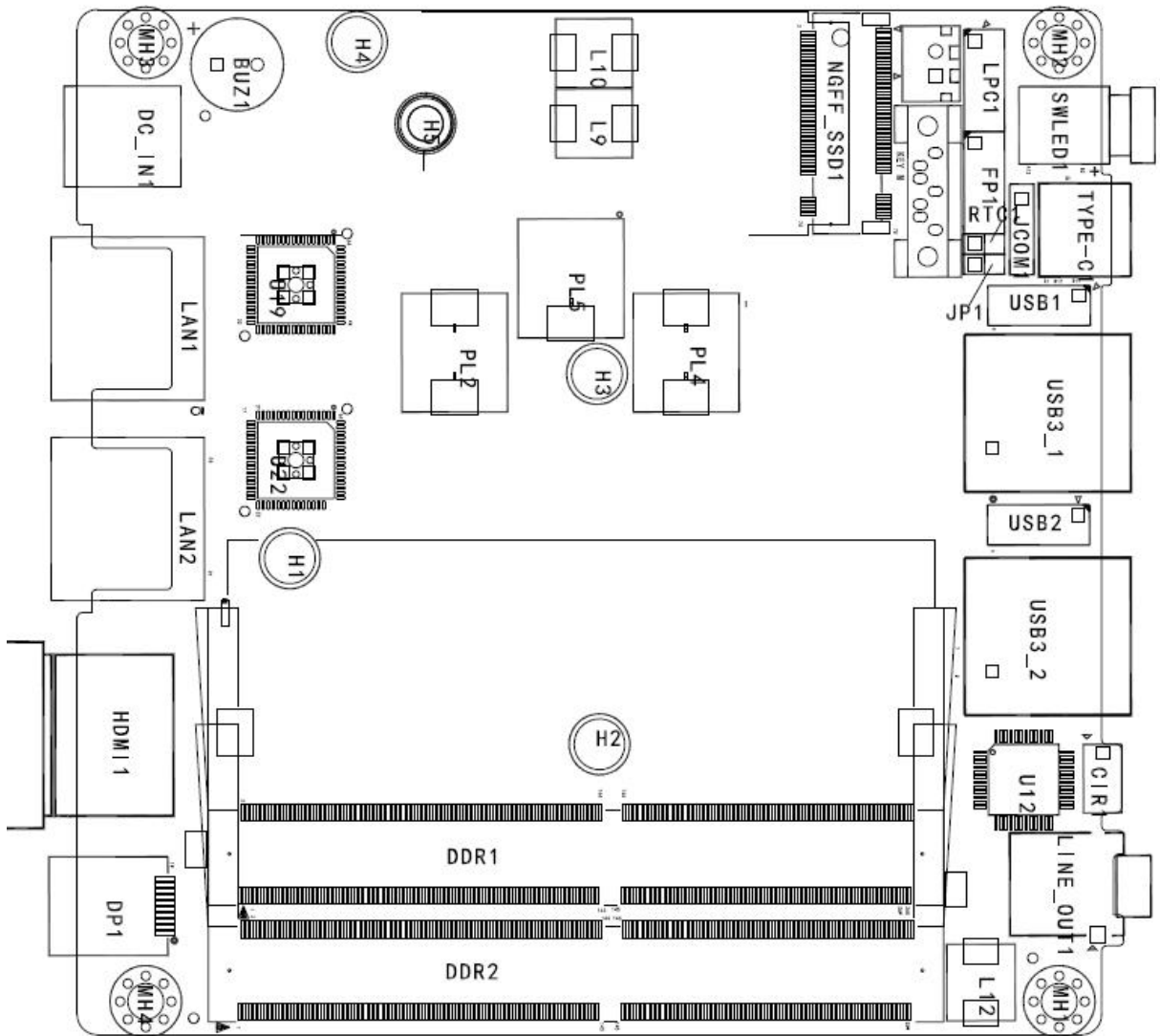

提示：

1. 如何识别跳线、接口的第 1 针脚，观察插头插座旁边的文字标记，会用三角符号或“1”或加粗的线条表示；看看背面的焊盘，方型焊盘为第 1 针脚，在插设备与连接线时注意区分第一脚，否则会损坏主板。

2. 如何识别报警声:(长鸣声为系统内存出错;短“嘀”一声为开机声)

3.2 背面接口布局

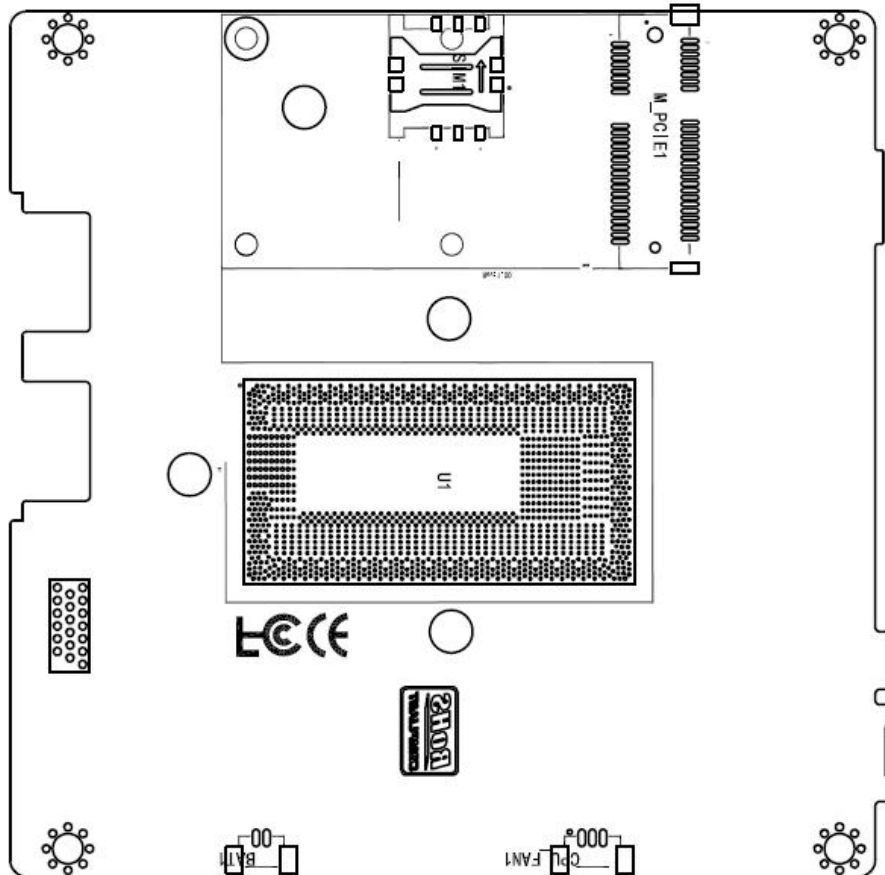

提示:

DDR4 是外插 DDR4 内存插座, 标准 DDR4 SODIMM260 内存插座, 最大支持 16GB 内存 (2311/2400MHz)。

M_SATA 支持 Mini-SATA 存储卡, 由于行业标准不明确, 本板支持部分大公司所定义的 MINI-SATA 卡, 具体型号请咨询本公司 业务和持术支持人员。

3.3 主板接口

3.3.1 DC_IN1

DC_IN1 为标准 DC-JACK 口，中心柱 2.5mm

3.3.2 HDMI1

HDMI1 标准 HDMI 输出接口

3.3.3 DP1

DP1 是 Mini DP 输出接口

3.3.4 USB30, USB31, USB01

4 个标准 USB3.0 接口，能支持 4 个 USB3.0 设备，并兼容 USB 1.0/1.1/2.0 设备

USB01 是 USB2.0，采用 2x5、2mm 排针，定义如下：

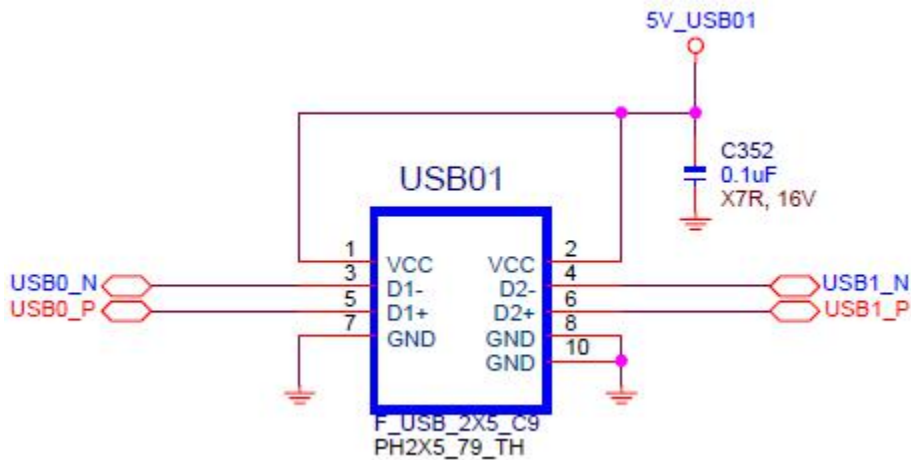

3.3.5 LAN1, LAN2

10/100/1000 M LAN 标准 RJ45 接口，主控芯片都是 Intel I211/I210。

3.3.6 LINE_OUT1

采用 3.5mm 孔径的 Phonejack，支持 MIC 和 LINE-OUT，接口按照 CTIA 国际标准设计，定义如下：

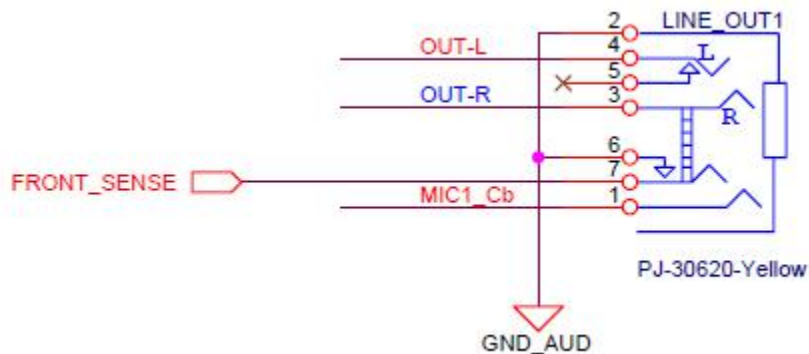

3.3.7 JCOM1

RSR232 排针接口，采用 1x4、2mm 排针（可以选择串口 TTL 电平）

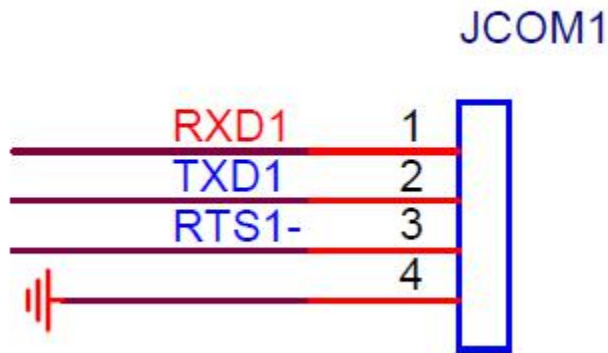

3.3.8 SATA1

标准 SATA 设备接口，支持 SATA3.0 及以下。

3.3.9 HD_P1

1 个 SATA 设备电源接口，采用 CJT 公司 A2501WV-2P 器件或其它兼容器件。定义类似下图。

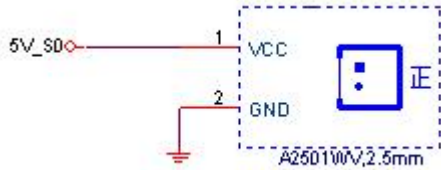

3.3.10 RTC1

RTC1 是 RTC 清零跳线，采用 1x2、2mm 排针。

RTC1	功能说明
Close	Clear RTC CMOS
Open	缺省设置

3.3.11 BAT1

电池接口，方便电池更换。采用 CJT 公司 A1251WV-2P 型接口或其它兼容接口。

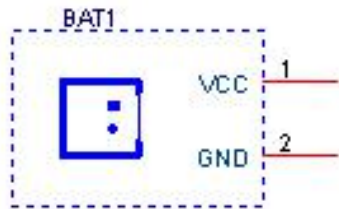

3.3.12 FP1

控制面板用接口，采用 2x5、2mm 排针，集成 HDD_LED、PWR_LED、开机开关、复位开关、SPEAKER 功能。引脚定义如下。

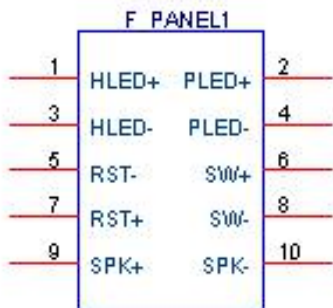

F_PANEL1	引脚定义
1, 3	硬盘读写指示灯正、负信号引脚。
2, 4	主电源指示灯正、负信号引脚。
5, 7	主板复位信号正、负信号引脚。
6, 8	主板开关机信号正、负信号引脚。
9, 10	备用蜂鸣器接口。

3.3.13 JP2

AT 电源开机模式选择跳线，选择 Close 时，DC 电源上电，主板就上电。

PS_ON	开机模式选择
Close	AT 电源开机模式
Open	ATX 电源开机模式

3.3.14 LPC1

LPC 排针扩展接口，采用 2x5、2mm 排针，定义如下：

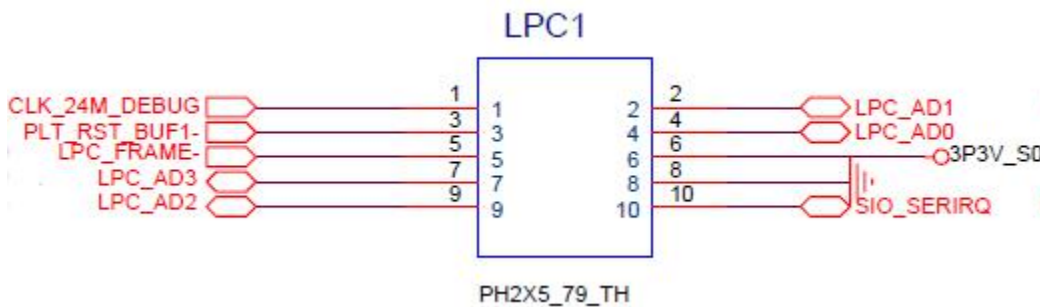

3.3.15 MPCIE1

MPCIE1 是标准 Mini-PCIE 卡座，可插全长卡。半长卡 Mini-PCIE 卡，须接加长卡固定。

3.3.16 SIM1

板载 Micro SIM 卡座，持 3G/4G Micro SIM 卡（需 Mini-PCIE 卡座上插对应的 Module 支持）。

3.3.17 CPU_FAN1

FAN 接口支持 5V 风扇，采用 PWM 手动，自动调节风扇转速，最大电流 0.3A，定义如下：

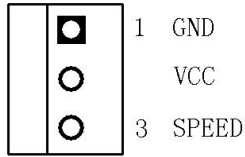

CPU 风扇接口，支持转速自动调节。风扇最高电压等于输入电源电压，当输入电源电压较高时，注意选择合适的风扇。

3.4 接口介绍

3.4.1 HDMI 显示连接器

本机采用最常见的 HDMI A 型接口，宽 14mm，高 4.5mm。HDMI 接口是高清晰度多媒体接口是一种数字化视频/音频接口技术，是适合影像传输的专用型数字化接口，其可同时传送音频和影音信号，最高数据传输速度为 5Gbps，定义如下：

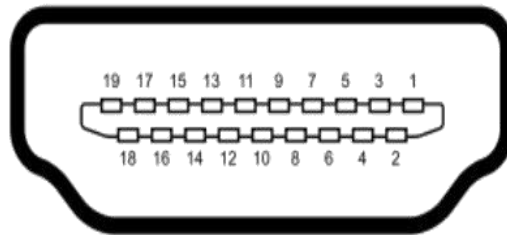

管脚	信号名称	管脚	信号名称
1	TMDS Data2+	2	TMDS Data2 Shield
3	TMDS Data2-	4	TMDS Data1+
5	TMDS Data1 Shield	6	TMDS Data1-
7	TMDS Data0+	8	TMDS Data0 Shield
9	TMDS Data0-	10	TMDS Clock+

11	TMD5 Clock Shield	12	TMD5 Clock-
13	CEC	14	Reserved(NC on device)
15	SCL	16	SDA
17	DDC/CEC Ground	18	+5V
19	Hot Plug Detect		

3.4.2 USB

USB 接口支持即插即用和热插拔功能，使用户可以在不关闭计算机的情况下保护或断开设备，定义如下：

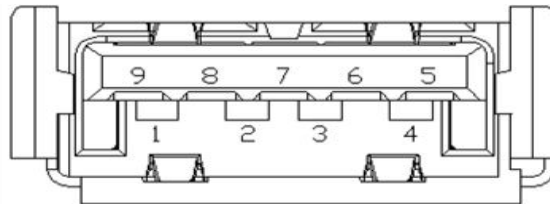

管脚	USB 3.0	USB 2.0
1	+5V_USB	+5V_USB
2	USB_DATA-	USB_DATA-
3	USB_DATA+	USB_DATA+
4	GND	GND
5	USB_SSRX-	
6	USB_SSRX+	

7	GND	
8	USB_SSTX-	
9	USB_SSTX+	

3.4.3 LAN RJ45 连接器

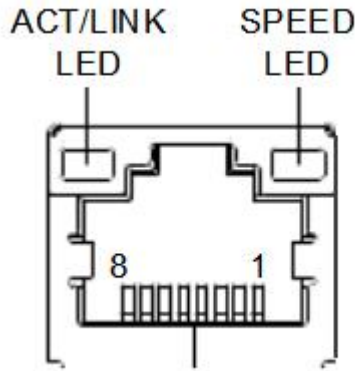

信号	10Mbps	100Mbps	1.0Gbps
1	TX+	TX+	TX D1+
2	TX-	TX-	TX D1-
3	RX+	RX+	RX D2+
4	n/c	n/c	BI D3+
5	n/c	n/c	BI D3-
6	RX-	RX-	RX D2-
7	n/c	n/c	BI D4+
8	n/c	n/c	BI D4-

Left LED Right LED

10 Link	100 Link	1000 Link	Active
Off	Orange	Green	Green

3.4.4 SATA1

标准 SATA 设备接口，支持 SATA3.0 及以下；

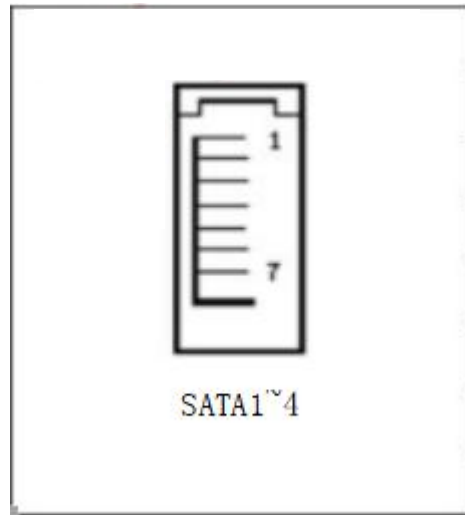

管脚	信号名称	管脚	信号名称
1	GND	2	SATA_TX+
3	SATA_TX	4	GND
5	SATA_RX	6	SATA_RX
7	GND		

3.4.5 PCIE 插槽(迷你 PCIE)

管脚	信号	描述	管脚	信号	描述
52	+3.3Vaux / +3.3 V	PCI 1.1 was +3.3 V, PCI 1.2 was +3.3 V aux	51	Reserved	NC
50	GND		49	Reserved	NC
48	+1.5 V		47	Reserved	NC
46	NC	NC	45	Reserved	NC
44	NC	NC	43	PIN43_MPC IE_ PWRSEL	Pin for selecting Pin 2; 52 power output for +3.3 V aux or +3.3 V (PCI 1.1 was reserved and PIC1.2 was GND)
42	NC	NC	41	+3.3Vaux	
40	GND		39	+3.3Vaux	
38	USB_D+	USB serial data interface compliant to the USB 2.0 specification	37	GND	
36	USB_D-		35	GND	
34	GND		33	PETp0	PCI Express differential transmit pair
32	SMB_DATA	SMBus data signal compliant to SMBus specification	31	PETn0	
30	SMB_CLK		29	GND	
28	+1.5 V		27	GND	
26	GND		25	PERp0	PCI Express differential receive pair
24	+3.3V aux		23	PERn0	
22	PERST#	Functional reset to the card	21	GND	



深圳市派勤电子技术有限公司

20	W_DISABLE #	Active low signal. This signal is used by the system to disable radio operation on add-in cards that implement radio frequency applications. When implemented, this signal requires a pull-up resistor on the card.	19	Reserved	NC
18	GND		17	Reserved	NC
	Key	Key		Key	Key
16	NC	NC	15	GND	
14	NC	NC	13	REFCLK+	
12	NC	NC	11	REFCLK-	
10	NC	NC	9	GND	
8	NC	NC	7	CLKREQ#	Reference clock request signal
6	V		5	NC	NC
4	GND		3	NC	NC
2	+3.3Vaux / +3.3 V	PCI 1.1 was +3.3 V, PCI 1.2 was +3.3 V aux	1	WAKE#	Open drain active low signal. This signal is used to request that the system return from a sleep/suspended state to service a function-initiated wake event.

* +3.3 V aux was suspend power with power out to device +3.3 V/1.1A

* +3.3 V was core power

* +1.5 V was core power with power out to device +1.5 V/0.5A

第四章. BIOS 参数设置

4.1 BIOS 参数设置

4.1.1 进入 BIOS 系统方法及按键功能

1. 打开系统电源或重新启动系统，
2. 开机后，当屏幕出现自检信息时，当屏幕中间出现“Press to enter setup, <F11>to Popup menu”提示时，按下键，可以进入 BIOS

4.1.2 在 BOIS 界面中各按键功能如下；

- →← : 选择菜单
- ↑↓ : 选择项
- Enter: 确认选择
- +/- : 变化值
- F1 : 帮助
- F2 : 放弃此次修改，回到上一次设置值。
- F9 : 恢复工厂默认值
- F10 : 保存更改并退出
- ESC : 回到上一画面

4.1.3 注意事项：

1. BIOS 的设置直接影响到电脑的性能及功能的使用。
2. 设置错误的参数将造成电脑的损坏，甚至不能开机。
3. 如遇错误设置导致不能开机，请恢复工厂模式。

4.1.4 BIOS 更新步骤（如果需要更新 BIOS，请联系本公司技术支持人员）

- 1.把 U 盘做成 DOS 启动盘
- 2.做完启动盘后把 BIOS 文件和 BIOS 更新工具拷贝到 U 盘根目录下
- 3.开机的时候按 F7 选择启动项，选择从 U 盘启动，进入到 DOS（刷写 BIOS 时候用的什么接口显示，需要在 BIOS 里面把那个显示接口设置为第一显示，然后进入到 DOS 后会不显示）

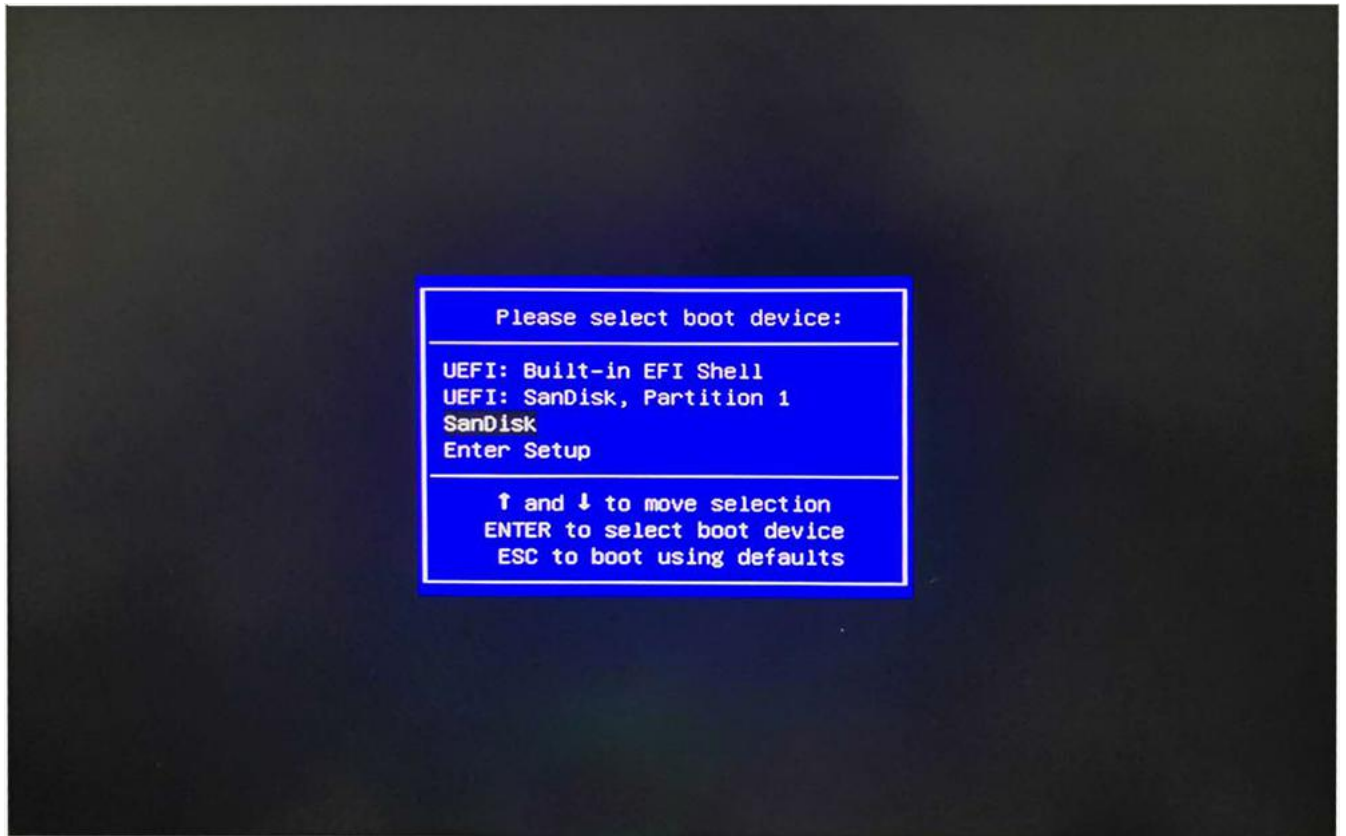

4.进入 DOS 后，输入 1,按回车，就开始更新 BIOS 了（更新的过程中不能断电，更新过程中断电，会造成不开机）

```
Microsoft(R) MS-DOS 7.1  
(C)Copyright Microsoft Corp 1981-1999.
```

```
C:\>_
```

```
Microsoft(R) MS-DOS 7.1  
(C)Copyright Microsoft Corp 1981-1999.
```

```
C:\>1
```

BIOS 更新过程的图片

```
- Erasing Flash Block [0x0C6000] - 100 percent complete.  
- Programming Flash [0x00C6000] 52KB of 52KB - 100 percent complete.  
- Erasing Flash Block [0x104000] - 100 percent complete.  
- Programming Flash [0x0104000] 4KB of 4KB - 100 percent complete.  
- Erasing Flash Block [0x10F000] - 100 percent complete.  
- Programming Flash [0x010F000] 40KB of 40KB - 100 percent complete.  
- Erasing Flash Block [0x1BE000] - 100 percent complete.  
- Programming Flash [0x01BE000] 4KB of 4KB - 100 percent complete.  
- Erasing Flash Block [0x235000] - 100 percent complete.  
- Programming Flash [0x0235000] 212KB of 212KB - 100 percent complete.  
- Erasing Flash Block [0x240000] - 100 percent complete.  
- Programming Flash [0x0240000] 4KB of 4KB - 100 percent complete.  
- Verifying Flash [0x068F600] 6717KB of 8192KB - 82 percent complete.
```

5. 如图所示是已经更新完 BIOS 的界面，然后重启就可以了

```
- Programming Flash [0x010F000] 24KB of 24KB - 100 percent complete.
- Erasing Flash Block [0x1BE000] - 100 percent complete.
- Programming Flash [0x01BE000] 4KB of 4KB - 100 percent complete.
- Erasing Flash Block [0x206000] - 100 percent complete.
- Programming Flash [0x0206000] 24KB of 24KB - 100 percent complete.
- Erasing Flash Block [0x240000] - 100 percent complete.
- Programming Flash [0x0240000] 132KB of 132KB - 100 percent complete.
- Verifying Flash [0x0800000] 8192KB of 8192KB - 100 percent complete.
RESULT: The data is identical.

FPT Operation Successful.

C:\>
C:\>_
```

4.2 Main 菜单

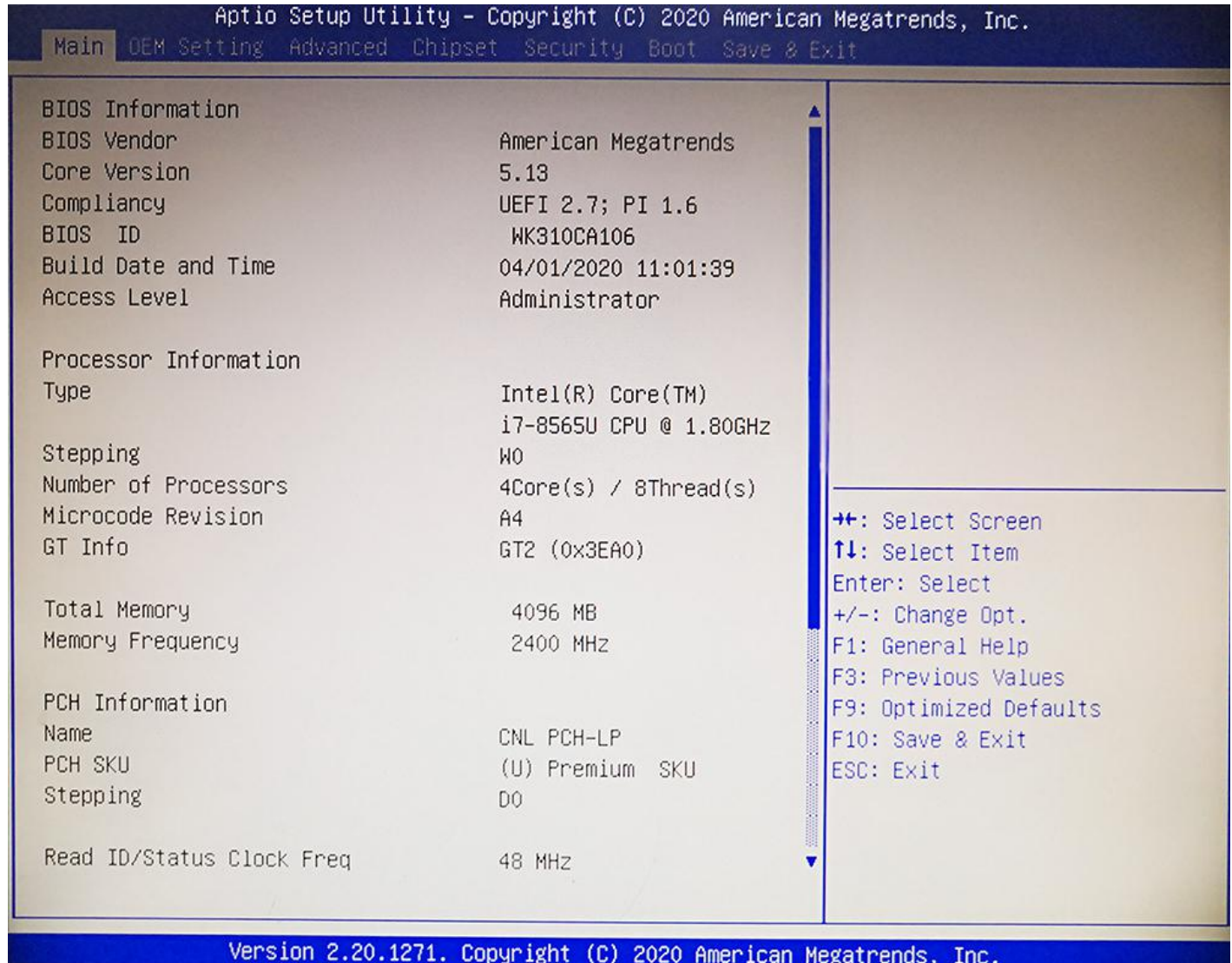

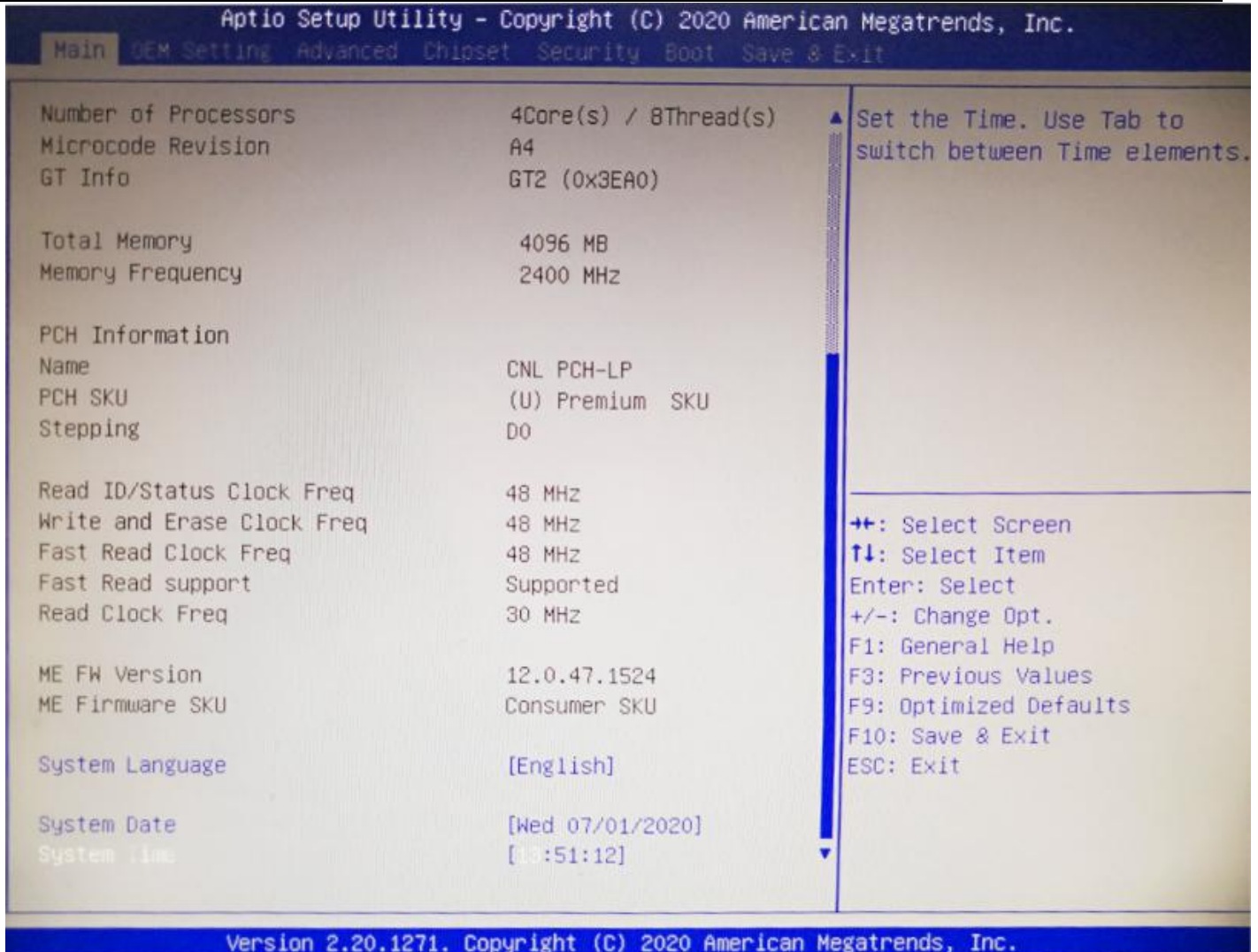

黑色字体部分为只读信息项；其中包含 BIOS ID、版本。CPU 的详细信息，包括了 CPU 厂家、型号、频率、一级缓存大小、二级缓存大小等信息。

4.2.1 System Language ;系统语种。

4.2.2 System Date; 设置系统日期。以月/日/年的格式来表示。其设置范围 是：Mon 月 (Jan.-Dec.)，Date/日(01-31)，Year/年(最大至 2099)。

4.2.3 System Time ;设置系统时间。以时/分/秒的格式来表示。其设置范围是：Hou 时 (00-23)，Minute/分(00-59)，Second/秒(00-59)。

4.3 Advanced; 高级设置

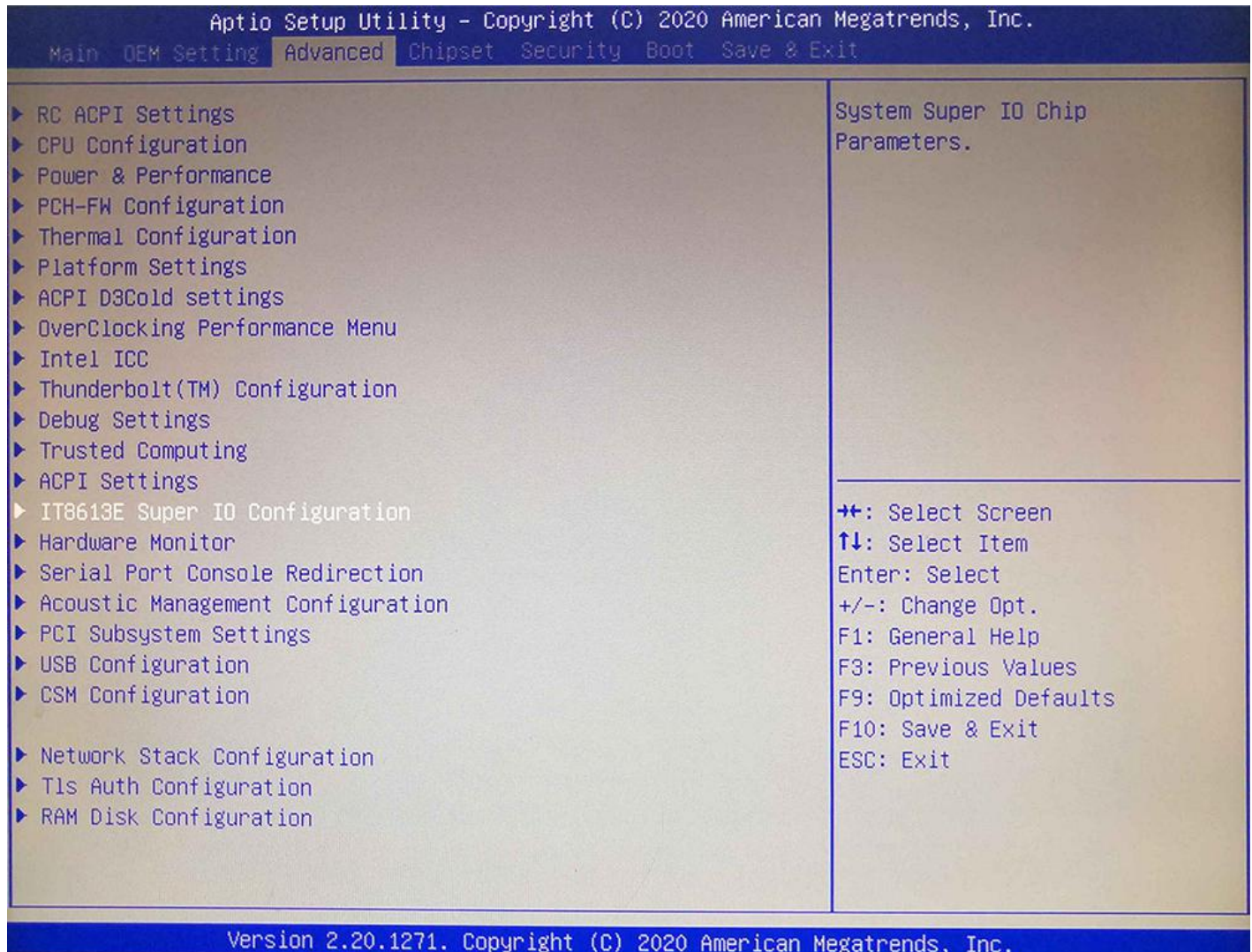

Intel RC ACPI Settings;高级配置和电源管理

CPU Configuraion ; 处理器参数信息及常用设置选项

Power & Performance; BIOS 功率与性能

ACPI Settings; 高级配置和电源管理

IT863E Super IO Configuration; COM 口设置选项

Hardware;风扇相关信息及设置选项

USB Configuration; USB 信息及控制选项

CSM Configuration; UEFI、Legacy、PXE 等相关设置

4.4 Security :安全

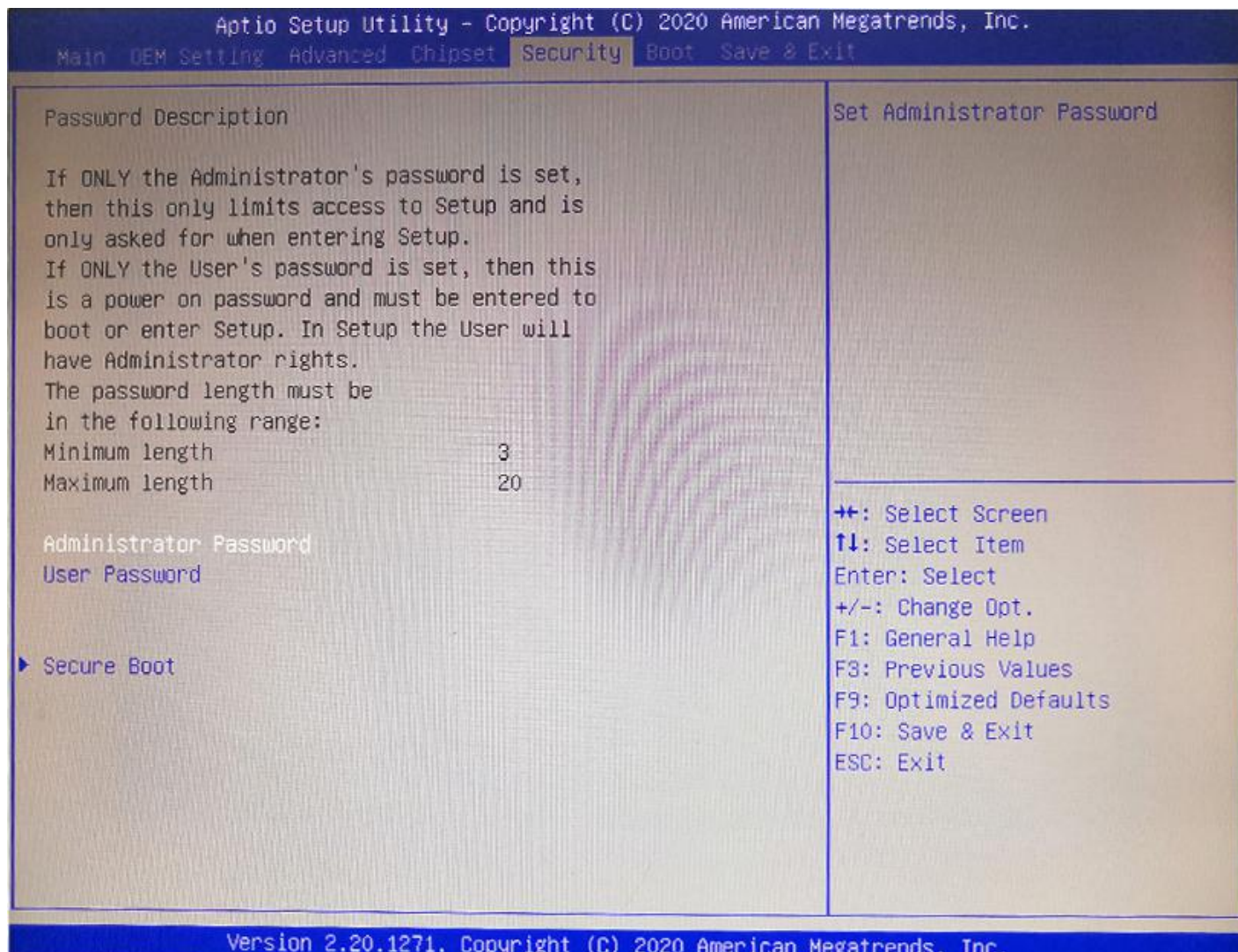

Administrator Password ;该提示行用来设置超级用户密码

User Password ;提示行用来设置普通用户密码

Secure Boot; 安全启动设置

提示;

密码最小长度为 3 位，最大长度为 20 位。

如忘记密码；短接插针 RTC1 5 秒或 拔掉 BAT1，正负极短接 5 秒可清除密码

4.5 Boot ; 启动选项

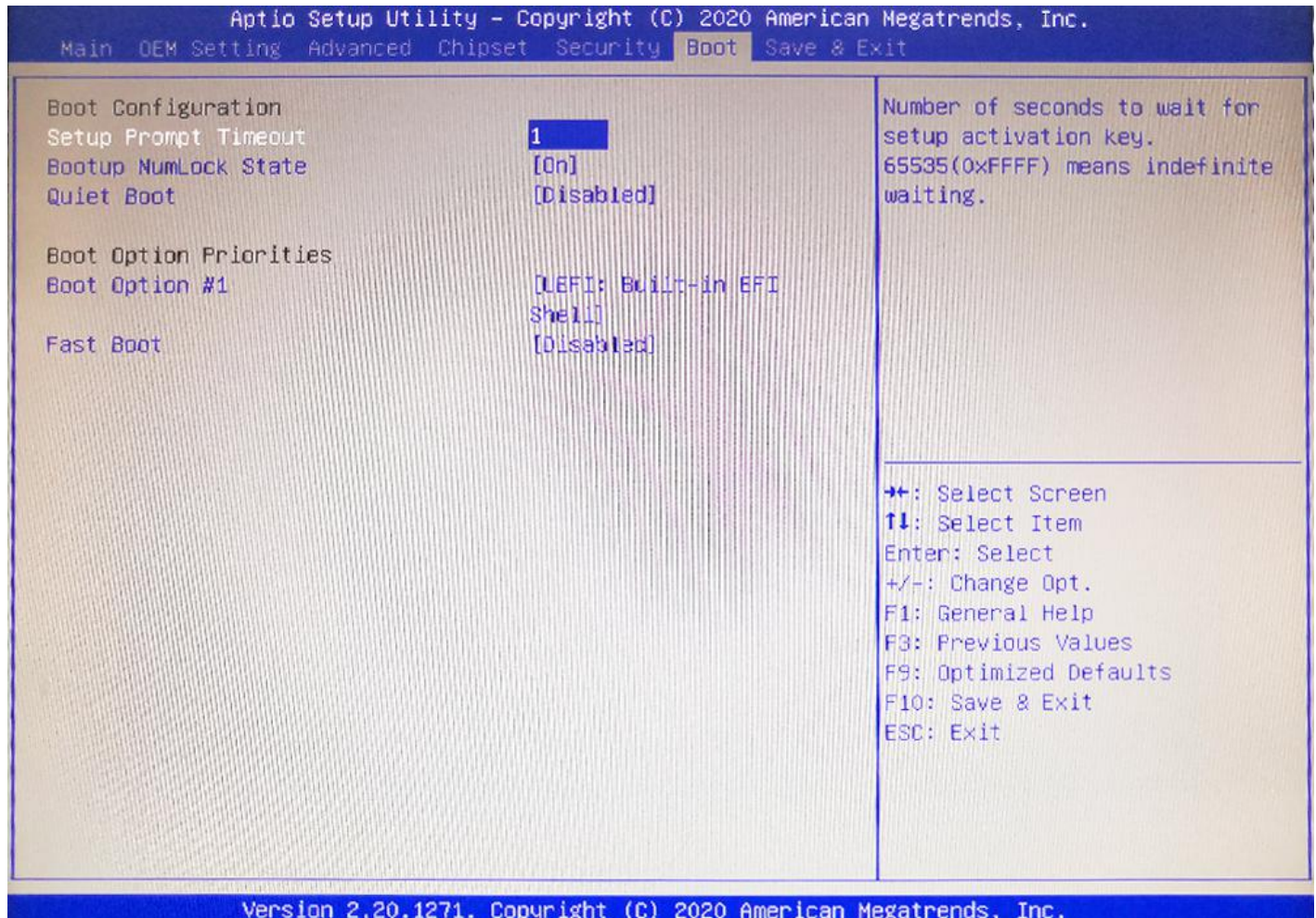

Boot configuraion ; 启动选项设置

Boottup Numlock state ; 开机后小键盘灯开关选项

Quiet Boot ;此项目让您在开机画面上显示供货商标志

Fast Boot ;快速启动设置

Boot Option Priorities ;引导优先级选项

Boot Option # 1 ;第一启动项设置

Boot Option # 2 ;第二启动项设置

4.6 Save & Exit

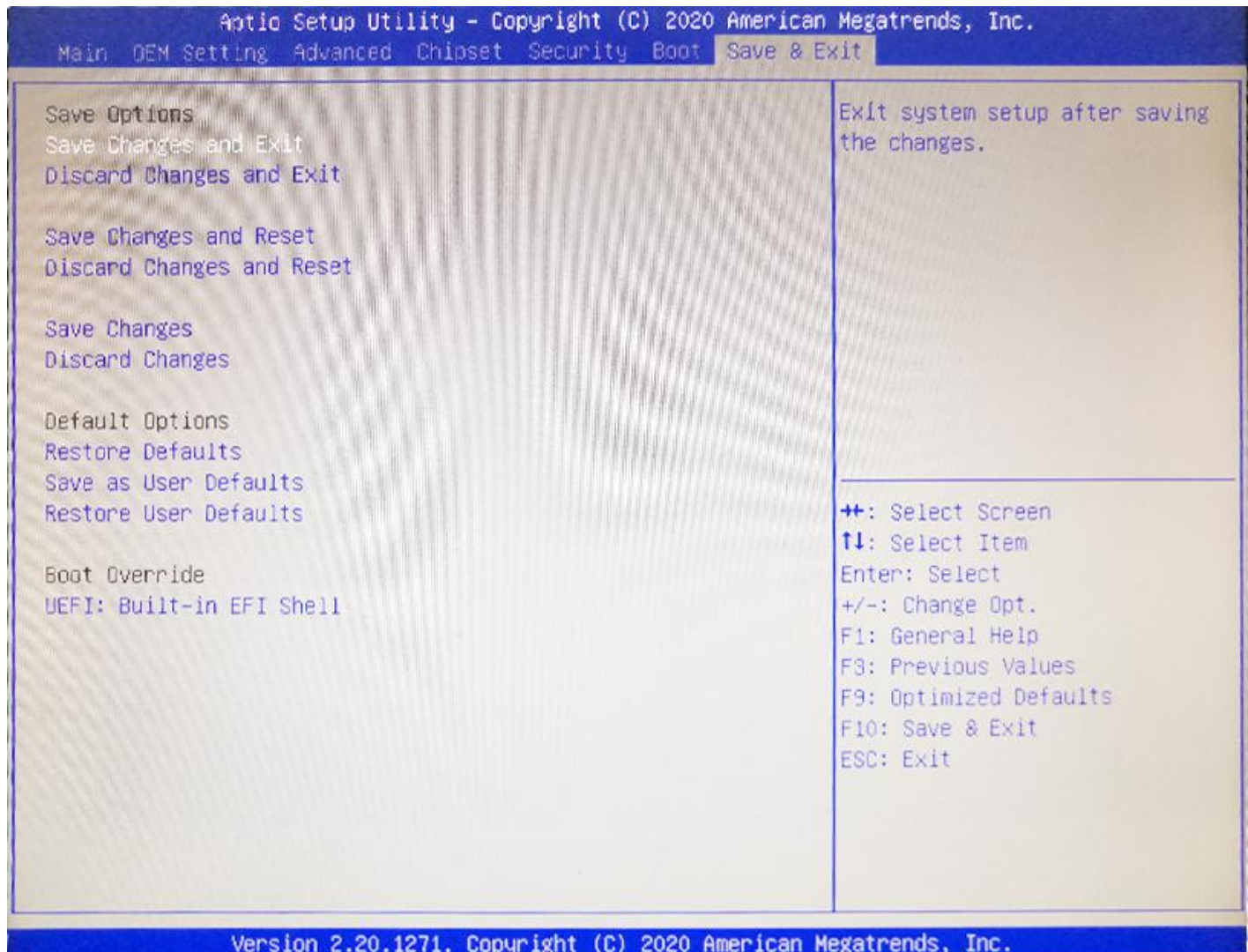

Save Changes and Exit ; 保存更改并退出

Discard Changes ; 放弃更改并回到恢复到前次保存的内容

Save Changes and Reset ; 保存更改并重启

Discard Changes and Reset; 放弃更改，重启计算机。

Save Changes; 保存更改

Discard Changes; 放弃更改

Restore Defaults ; 如果选择此项，系统将恢复出厂设置

附录

附录一：术语表

BIOS

基本输入/输出系统。是在 PC 中包含所有的输入/输出控制代码界面的软件。它在系统启动时进行硬件检测，开始操作系统的运作，在操作系统和硬件之间提供一个界面。BIOS 是存储在一个只读存储器芯片内。

BUS

总线。在计算机系统中，不同部件之间交换数据的通道，是一组硬件线路。我们所指的 BUS 通常是 CPU 和主内存元件内部的局部线路。

Chipset

芯片组。是为执行一个或多个相关功能而设计的集成芯片。我们指的是由南桥和北桥组成的系统级芯片组，他决定了主板的架构和主要功能。

AHCI

串行 ATA 的标准控制接口,Microsoft windows XP(高于 SP1 版本)和 IAA 驱动程序支持该接口

CMOS

互补金属-氧化物半导体。是一种被广泛应用的半导体类型。它具有高速、低功耗的特点。我们指的 CMOS 是在主板上的 CMOS RAM 中预留的一部分空间，用来保存日期、时间、系统信息和系统参数设定信息等。

COM 串口

一种通用的串行通信接口，一般采用标准 DB9 公头接口连接方式。

DIMM

双列直插式内存模块。是一个带有内存芯片组的小电路板。提供 64bit 的内存总线宽度。

DRAM

动态随机存取存储器。是一个普通计算机的通用内存类型。通常用一个晶体管和一个电容来存储一个位。随着技术的发展，DRAM 的类型和规格已经在计算机应用中变得越来越多样化。例如现在常用的就有：SDRAM、DDR SDRAM 和 RDRAM。

LAN

局域网络接口。一个小区域内相互关联的计算机组成的一个计算机网络，一般是在一个企事业单位或一栋建筑物。局域网一般由服务器、工作站、一些通信链接组成，一个终端可以通过电线访问数据和设备的任何地方，许多用户可以共享昂贵的设备和资源。

LED

发光二极管，一种半导体设备，当电流流过时它会被点亮，通常用来把信息非常直观地表示出来，例如表示电源已经导通或硬盘驱动器正在工作等。

PnP

即插即用。允许 PC 对外接设备进行自动配置，不用用户手动操作系统就可以自己工作的一种规格。为实现这个特点，BIOS 支持 PnP 和一个 PnP 扩展卡都是必需的。

POST

上电自检。在启动系统期间，BIOS 会对系统执行一个连续的检测操作，包括检测 RAM，键盘，

硬盘驱动器等，看它是否正确连接和是否正常工作。

PS/2

由 IBM 发展的一种键盘和鼠标连接的接口规范。PS/2 是一个仅有 6PIN 的 DIN 接口，也可以用以连接其他的设备，比如调制解调器。

USB

通用串行总线。一种适合低速外围设备的硬件接口，一般用来连接键盘、鼠标等。一台 PC 最多可以连接 127 个 USB 设备，提供一个 12Mbit/s 的传输带宽；USB 支持热插拔和多数据流功能，即在系统工作时可以插入 USB 设备，系统可以自动识别并让插入的设备正常。

DMI

直接媒体接口，处理器 CPU 和 IO 控制器 (PCH, ICH) 间的数据传输通道。

FSB

前端总线、外部总线。

PCIE

全称 Peripheral Component Interconnect Express 一种高速串行差分全双工的总线传输规范。

PXE

预引导执行环境用于通过网络运行没有硬盘数据 PC 的软件。

S3

将运行中的数据写入内存后关闭硬盘。

S5

关机，所有硬件设备（包括电源）全部都关闭。

附录二：常见故障分析与解决

故障	检查点
通电后不开机	<ol style="list-style-type: none"> 1. 请确认电源连接线是否连接正常 2. 请确认所用电源是否满足主板的供电要求 3. 尝试重新插拔内存条 4. 尝试更换内存条 5. 尝试根据主板说明书清除主板CMOS 6. 请确认是否有外接卡，去除外接卡后是否正常
开机后 VGA 不显示	<ol style="list-style-type: none"> 1. 查看显示器是否有打开 2. 检查电源线是否正确地连接到显示器和系统单元 3. 检查显示器电缆是否正确地连接到系统单元和显示器 4. 查看显示屏亮度控件是否设置为黑暗状态，可通过亮度控件提高亮度。有关详细信息, 可参考显示器操作说明 5. 显示器处于“节电”模式, 按键盘上的任意键即可
BIOS Setup 设置不能保存	<ol style="list-style-type: none"> 1. 请确认CMOS电池电压是否低于2.8V, 如低于2.8V, 请更换新电池, 重新设置保存 2. BIOS设置不正确, 根据开机画面提示的按键 (DEL), 在 BIOS Setup中调整时间和日期
提示无法找到可引导设备	<ol style="list-style-type: none"> 1. 请确认硬盘电源线、数据线是否连接正常 2. 请确认硬盘是否有物理损坏 3. 请确认硬盘中是否正常安装操作系统
进入系统过程中蓝屏或死机	<ol style="list-style-type: none"> 1. 请确认内存条及外接卡是否松动 2. 尝试去掉新安装的硬件, 卸载驱动或软件 3. 尝试更换内存
进入系统缓慢	<ol style="list-style-type: none"> 1. 尝试使用第三方软件检查硬盘是否有坏道 2. 请确认系统所在分区剩余空间是否过少 3. 请确认CPU散热风扇是否正常转动
系统自动重启	<ol style="list-style-type: none"> 1. 请确认CPU散热风扇是否正常转动 2. 请确认是否误触发工控机复位按钮 3. 请使用杀毒软件确认系统是否感染病毒 4. 请确认内存条及外接卡是否松动 5. 请确认所用电源带载能力是否足够, 可尝试更换电源
无法检测到USB设备	<ol style="list-style-type: none"> 1. 请确认USB设备是否需要单独供电 2. 请确认USB接口是否存在接触不良 3. 请确认BIOS Setup中USB控制器是否打开